



Atlas Copco



# Komplettes Tauchpumpensortiment für die Entwässerung

Die WEDA-Reihe (50 Hz)

# WEDA-Tauchpumpen zur Entwässerung

Die elektrischen WEDA-Tauchpumpen und ihr Zubehör wurden für ein breites Spektrum von Entwässerungsaufgaben in den verschiedensten Industrien entwickelt. Sie bieten die Leistung, Zuverlässigkeit und einfache Bedienung, die Sie benötigen. WEDA Pumpen verfügen über einen integrierten Starter, ein Motorschutzsystem und eine optionale Wasserstandskontrolle. Einstellbare, verschleißfeste Gummidiffusoren und Laufräder aus hochfestem Chromguss gewährleisten Langlebigkeit unter harten Einsatzbedingungen.

Wir bei Atlas Copco verstehen etwas von Pumpen, ihren Anwendungen und vor allem von den Menschen, die diese Pumpen einsetzen. Wir verfügen über ein Komplettsortiment hochwertiger und leichter elektrischer Tauchpumpen, die speziell für die Entwässerung sowie das Pumpen von Schlamm und Medien mit hohem Feststoffanteil konstruiert sind. Es gibt sie in Varianten für die weltweit unterschiedlichen Versorgungsspannungen.

WEDA Pumpen wurden für eine lange Lebensdauer entwickelt. Dank ihres einzigartigen Dichtungssystems und modularen Designs gehören sie zu den flexibelsten Pumpen auf dem Markt. WEDA Pumpen sind einfach zu bedienen und zu warten und garantieren eine optimale Leistung. Das WEDA-Dichtungssystem bietet die optimale Wartungslösung und kann am Einsatzort leicht ausgewechselt werden.



WASSERDICHT  
BIS ZU  
1700  $\text{kg/m}^3$



BIS  
ZU 60 mm  
FESTSTOFFFÄHIG



BIS ZU  
40%  
LEICHTER



HOHE  
KORROSIONSBESTÄNDIGKEIT







# WEDA D-Reihe

Die leistungsfähigen WEDA-Schmutzwasserpumpen sind ideal geeignet für die Förderung von sauberem und verschmutztem Wasser, das auch feinkörnige Feststoffe enthalten kann.

## HOHE KORROSIONSBESTÄNDIGKEIT

Die einzigartige Aluminiumlegierung bietet eine perfekte Kombination von Festigkeit, geringem Gewicht und Korrosionsbeständigkeit

## FLEXIBILITÄT

Der Druckstutzen kann nach Bedarf senkrecht oder zur Seite weisend montiert werden

## MOTORSCHUTZ

Motoren mit Isolationsklasse F und Thermoschaltern in allen Wicklungen

## HÖHERE LEISTUNG

Die Bauweise der Pumpe gewährleistet eine leistungsverbessernde Rundumkühlung des Motors

## WEDA+

1. Drehrichtungskontrolle
2. Phasenausfallschutz
3. Thermoschalter
4. Phasenwechselstecker für Drehstrompumpen

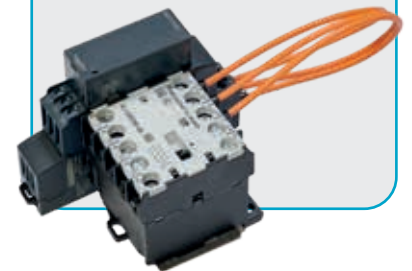

## VERBESSERTER KABELABDICHTUNG

Schützt die Pumpe vor Wasser, das durch die Kabeleinführung eindringen könnte

## MODULARE DICHTUNGSLÖSUNG

Das Dichtungssystem ist optimal auf die Pumpengröße abgestimmt

## HÖHERE VERSCHLEISSFESTIGKEIT

Die Laufräder aus hochfestem Chromguss (55HRC) bieten eine höhere Verschleißfestigkeit

**55**   
**HRC**

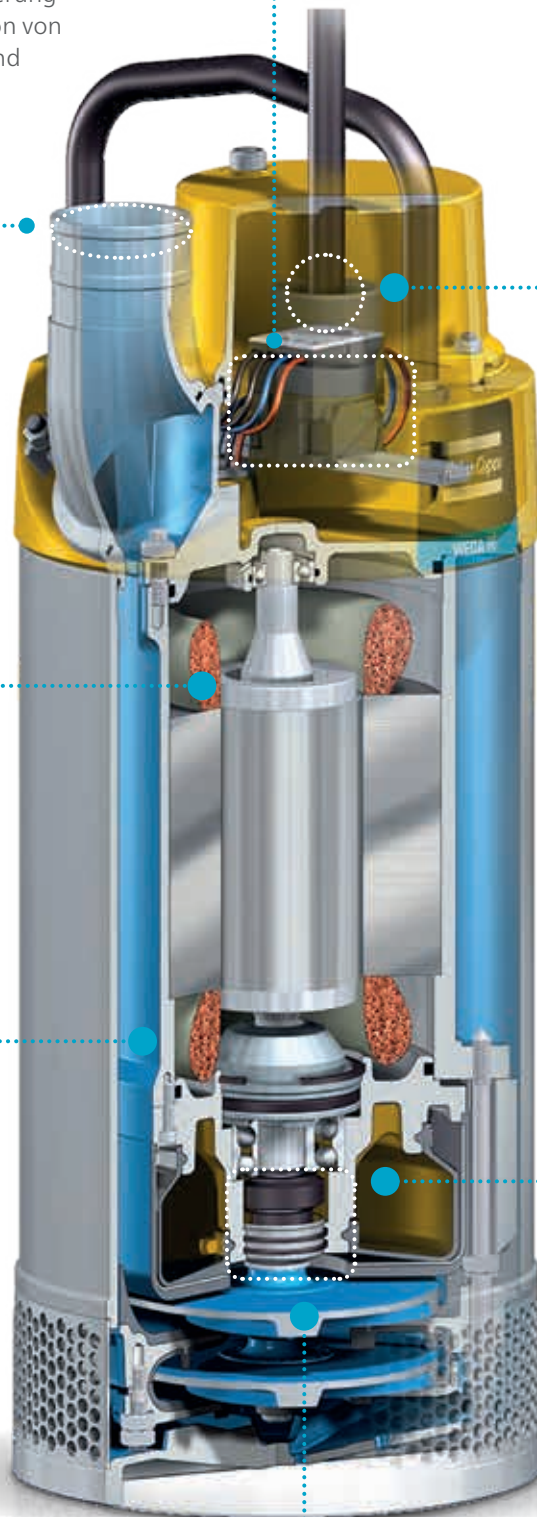

# WEDA S-Reihe

WEDA-Schlammumpen können diverse Schlämme und Abwässer mit großen Feststoffen fördern, wie sie insbesondere im Tiefbau, Rohrleitungs- und Kanalbau anfallen, wie sie insbesondere bei industriellen oder Raffinerieprozessen anfallen.

## VERBESSERTE KABELABDICHTUNG

Schützt die Pumpe vor Wasser, das durch die Kabeleinführung eindringen könnte

## TROCKENLAUFFÄHIG

Das verbesserte Rippendesign unterstützt die Außenkühlung des Motors und verlängert die Betriebszeit

## MOTORSCHUTZ

Motoren mit Isolationsklasse F und Thermoschaltern in allen Wicklungen

## HÖHERE FESTSTOFFFÄHIGKEIT

Die Schlammumpen können Feststoffe von bis zu 50 mm Durchmesser handhaben

 **FESTSTOFF-  
FÄHIGKEIT**  
**25-50** mm

## ROBUSTES DESIGN

Der Pumpenfuß sorgt für Standfestigkeit und ermöglicht gleichzeitig den Durchgang großer Feststoffe.

## WEDA+

1. Drehrichtungskontrolle
2. Phasenausfallschutz
3. Thermoschalter
4. Phasenwechselstecker für Drehstromumpen

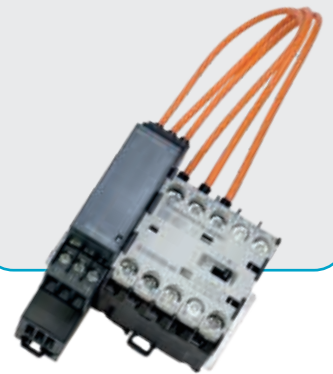

## EINFACHE INSPEKTION

Externe Ölkontrollschraube für die schnelle Prüfung des Öls

## MODULARE DICHTUNGSLÖSUNG

Das Dichtungssystem ist optimal auf die Pumpengröße abgestimmt

## NACHHALTIGE LEISTUNG

Die Laufräder aus hochfestem Chromguss (55HRC) bieten eine höhere Verschleißfestigkeit

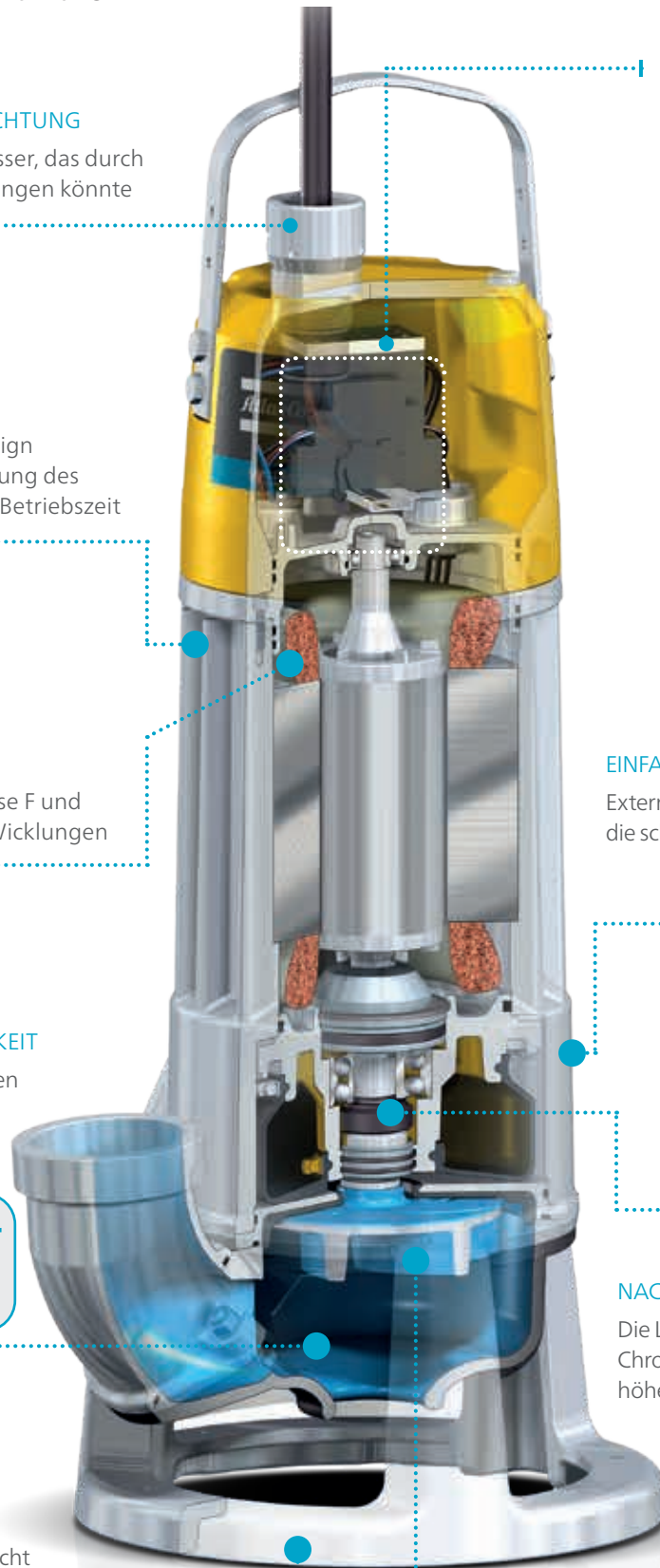

# WEDA L-Reihe

Die mit Rührkopf ausgestatteten Feststoffpumpen der WEDA L-Reihe bewältigen viskose und abrasive Flüssigkeiten mit großen Feststoffen.

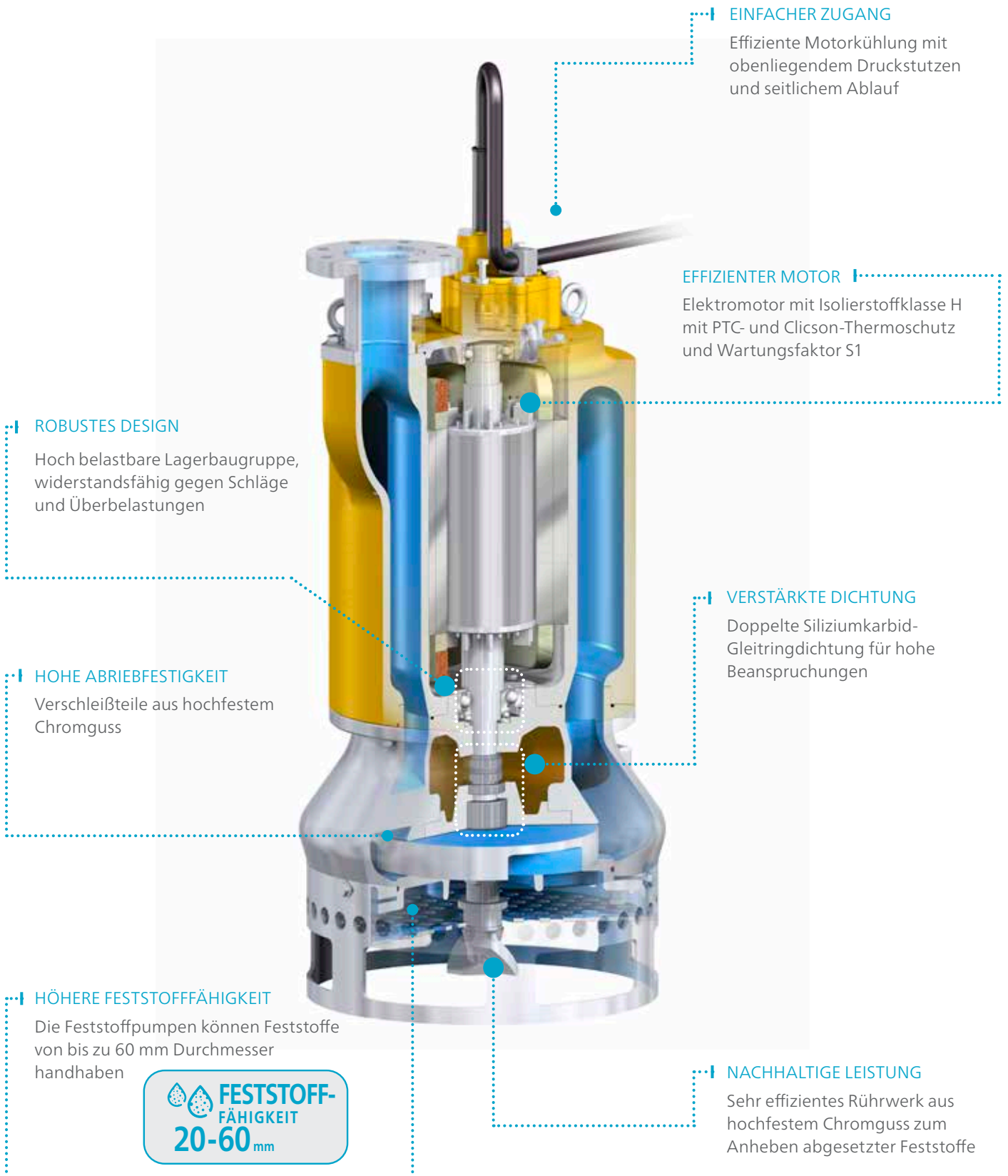

## EINFACHER ZUGANG

Effiziente Motorkühlung mit obenliegendem Druckstutzen und seitlichem Ablauf

## EFFIZIENTER MOTOR

Elektromotor mit Isolierstoffklasse H mit PTC- und Clicson-Thermoschutz und Wartungsfaktor S1

## ROBUSTES DESIGN

Hoch belastbare Lagerbaugruppe, widerstandsfähig gegen Schläge und Überbelastungen

## HOHE ABRIEBFESTIGKEIT

Verschleißteile aus hochfestem Chromguss

## HÖHERE FESTSTOFFFÄHIGKEIT

Die Feststoffpumpen können Feststoffe von bis zu 60 mm Durchmesser handhaben

FESTSTOFF-  
FÄHIGKEIT  
20-60<sub>mm</sub>

## VERSTÄRKTE DICHTUNG

Doppelte Siliziumkarbid-Gleitringdichtung für hohe Beanspruchungen

## NACHHALTIGE LEISTUNG

Sehr effizientes Rührwerk aus hochfestem Chromguss zum Anheben abgesetzter Feststoffe





Atlas Copco



# Harte Einsatzbedingungen erfordern robuste Pumpen

Die einzigartige Bauweise der WEDA-Pumpen aus Aluminiumlegierung bietet über ein breites Anwendungsspektrum hinweg höhere Korrosionsbeständigkeit.

# WEDA D-Reihe

## Technische Daten



		WEDA D04N	WEDA D04BN	WEDA D08N	WEDA D10N		WEDA D30L		WEDA D30N		WEDA D40N
Spezifikation		1ph	1ph	1ph	1ph	3ph	1ph	3ph	1ph	3ph	3ph
Max. Förderhöhe	m	11,3	12,0	15,2	15,0	15,0	16,5	16,5	23	23	21
Max. Förderstrom	l/min	250	224	325	470	480	1250	1250	850	850	1320
	m³/h	15,0	13,5	19,5	28	29	75	75	51	51	79
Nennleistung	kW	0,40	0,40	0,8	1,0	1,0	2,0	2,0	2,0	2,0	3,0
Max. Eingangsleistung	kW	0,65	0,65	1,2	1,5	1,2	2,6	2,5	2,6	2,5	3,4
Druckstutzen	in	2"	1" (2" optional)	2"	2"	2"	3" (4")	3" (4")	3" (4")	3" (4")	3" (4")
Feststofffähig bis	mm	7,5	4,5	7,5	4	4	7	7	7	7	7
Gewicht und Abmessungen											
Gewicht	kg	9,0	9,5	12,4	12,5	12,5	20	20	20	20	25
Höhe	mm	340	415	358	395	395	525	525	476	476	525
Breite	mm	209	253	210	225	225	290	290	290	290	290
Durchmesser	mm	182	220	183	185	185	220	220	220	220	220

## Typische Anwendungen

- Allgemeine Entwässerung
- Grundwasser
- Schmutzwasser
- Baustellen

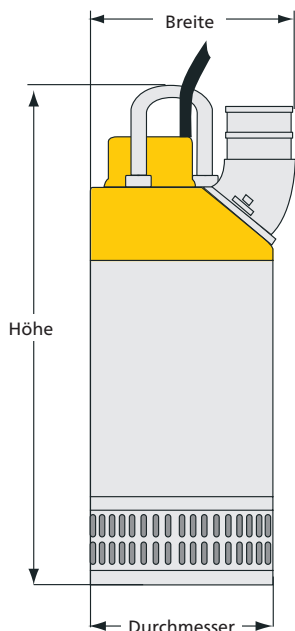



# Kennlinien

**WEDA D04N**

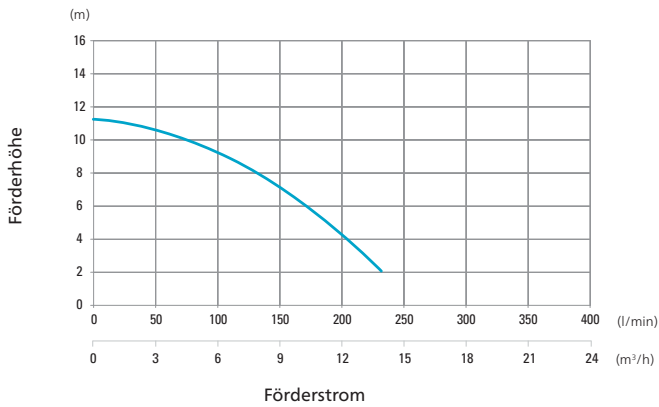

**WEDA D04BN**

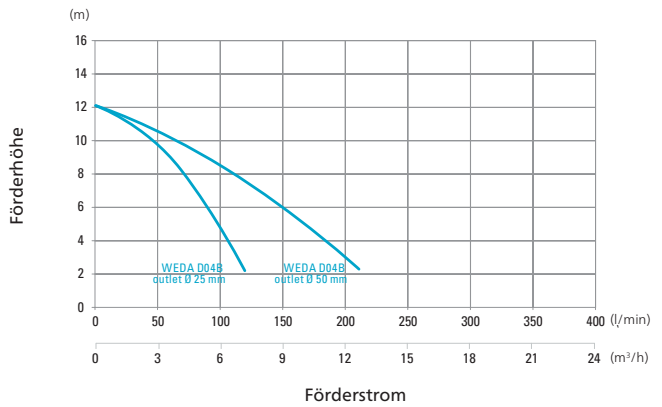

**WEDA D08N**

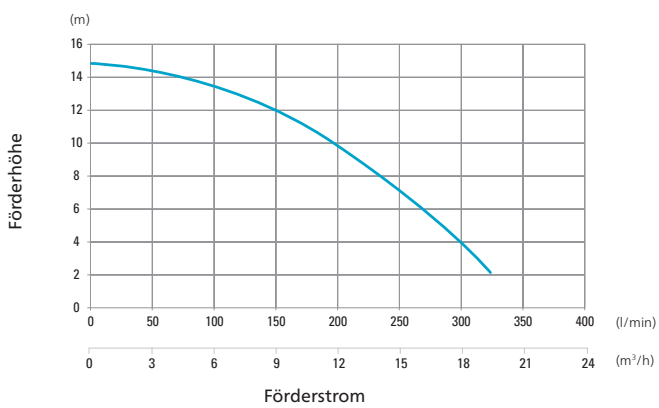

**WEDA D10N**

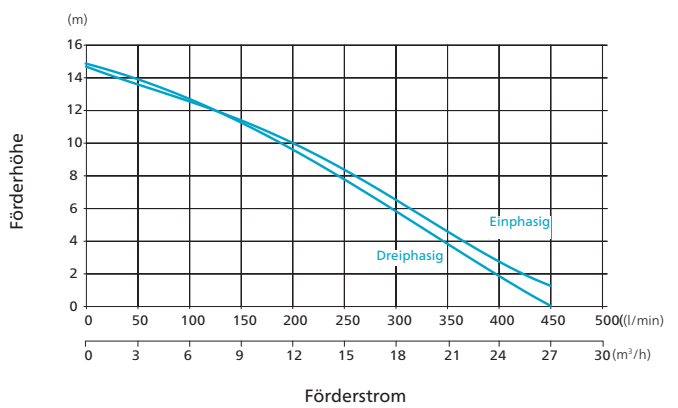

**WEDA D30L, D30N**

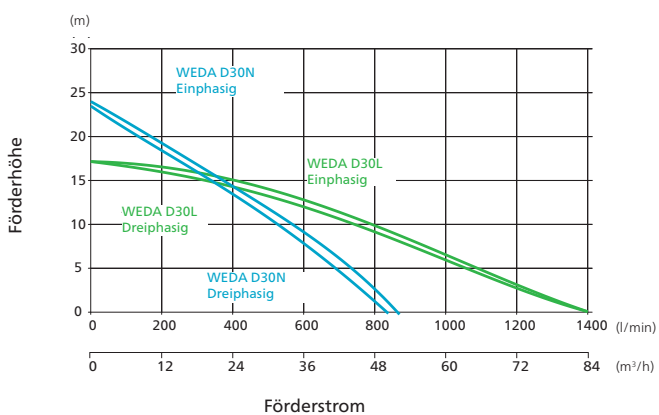

**WEDA D40N**

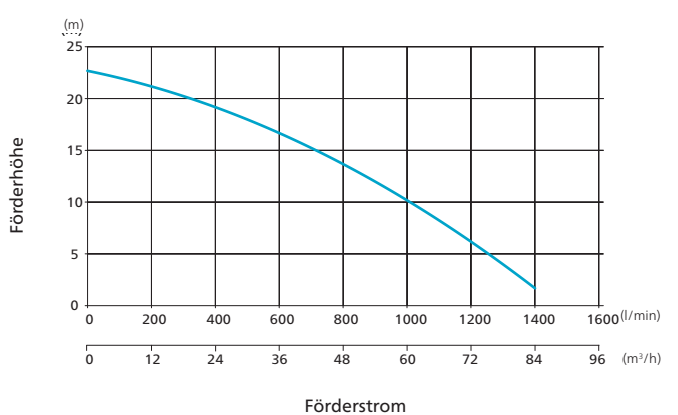

— Normale Förderhöhe  
— Niedrige Förderhöhe

Gemäß ISO 9906 – ANHANG A

# WEDA D-Reihe

## Technische Daten



		WEDA D50N	WEDA D50H	WEDA D60N	WEDA D60H	WEDA D60SH	WEDA D70L	WEDA D70H	WEDA D80N	WEDA D80H	WEDA D90L	WEDA D90H	WEDA D100N
Spezifikation		3ph	3ph	3ph	3ph	3ph	3ph	3ph	3ph	3ph	3ph	3ph	3ph
Max. Förderhöhe	m	24	39	29	38	60	32	65	40	65	46	96	43
Max. Förderstrom	l/min	2300	1200	2600	1500	1050	4750	1583	6000	2500	6777	2111	16.200
	m³/h	138	72	156	90	63	285	95	360	150	407	127	972
Nennleistung	kW	5,6	5,6	7,5	7,5	7,5	11,8	11,8	20	20	26,5	26,5	54
Max. Eingangsleistung	kW	6,6	6,6	8,8	8,8	8,8	14,0	13,8	22	22	29,3	29,3	65
Druckstutzen	in	4" (3")	3" (4")	4" (3")	3" (4")	3" (4")	6" (4")	4" (6")	6" (4")	4" (6")	6" (4")	4" (6")	10"
Feststofffähig bis	mm	8	8	8	8	8	7	7	12	12	7	7	12
Gewicht und Abmessungen													
Gewicht	kg	55	55	61	61	62	95	95	180	180	180	180	510
Höhe	mm	720	720	760	760	760	911	911	980	980	1100	1100	1412
Breite	mm	330	302	330	302	302	395	395	690	665	480	480	650
Durchmesser	mm	278	278	278	278	278	360	360	530	530	400	400	600

## Typische Anwendungen

- Allgemeine Entwässerung
- Grundwasser
- Schmutzwasser
- Baustellen

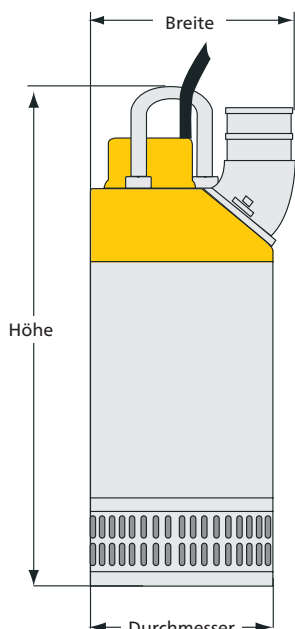



# Kennlinien

## WEDA D50N, D50H

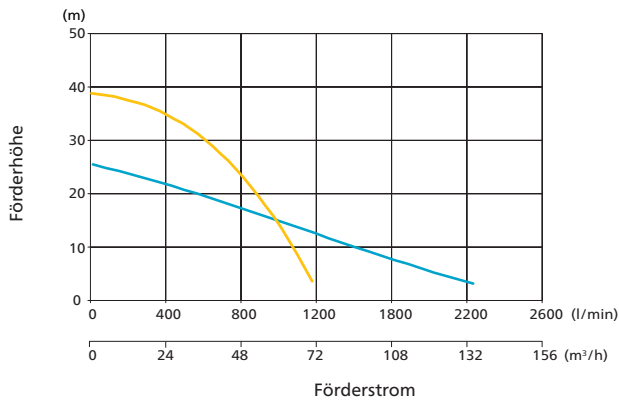

## WEDA D60N, D60H, D60SH

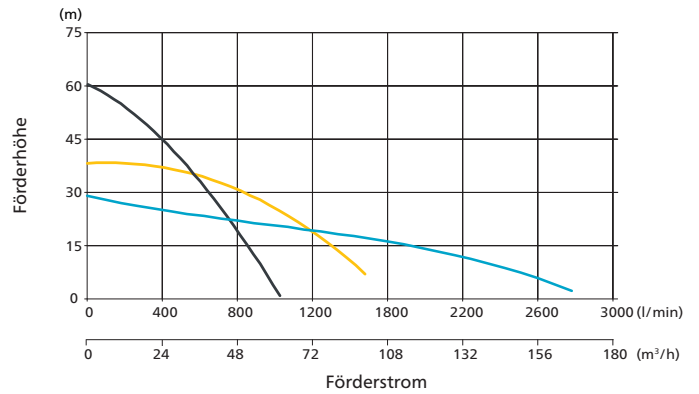

## WEDA D70L, D70H

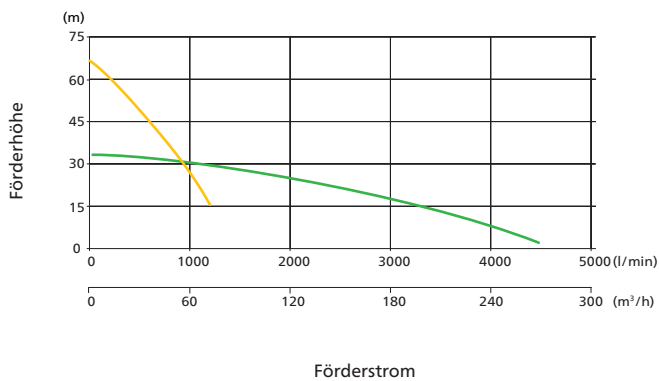

## WEDA D80N, D80H

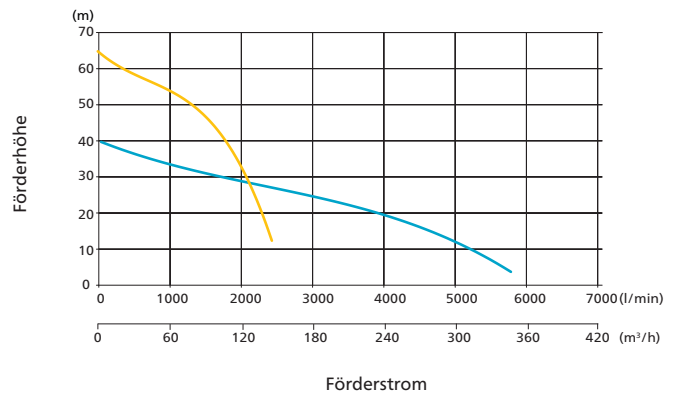

## WEDA D90L, D90H

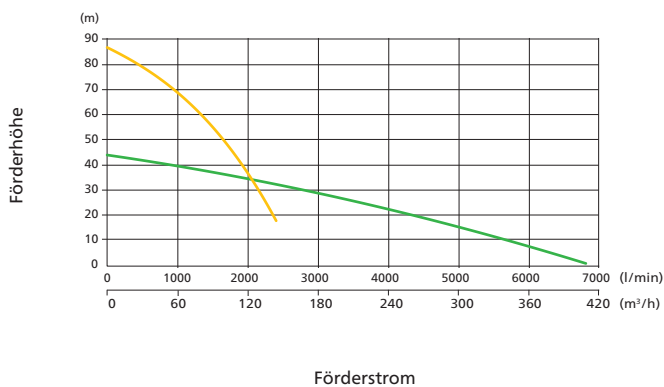

## WEDA D100N

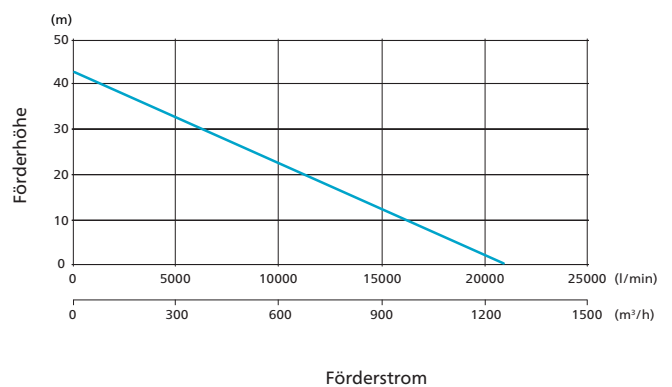

- Extrem große Förderhöhe
- Große Förderhöhe
- Normale Förderhöhe
- Niedrige Förderhöhe

Gemäß ISO 9906 – ANHANG A

# WEDA S-Reihe

## Technische Daten



		WEDA S04N	WEDA S08N	WEDA S30N		WEDA S50N	WEDA S60N
Spezifikation		1ph	1ph	1ph	3ph	3ph	3ph
Max. Förderhöhe	m	10,5	13,0	12,5	15	23	25
Max. Förderstrom	l/min	270	317	700	900	1450	1750
	m³/h	16,2	19,0	45	54	87	105
Nennleistung	kW	0,40	0,75	1,8	2,5	4,8	6,9
Max. Eingangsleistung	kW	0,65	1,2	2,2	3,3	5,7	8,0
Druckstutzen	in	2"	2"	3"	3"	4" (3")	4" (3")
Feststofffähig bis	mm	25	25	50	50	50	50
Gewicht und Abmessungen							
Gewicht	kg	10	13	25	25	59	65
Höhe	mm	375	416	620	620	810	870
Breite	mm	277	277	326	326	450	450
Durchmesser	mm	241	241	250	250	350	350

## Typische Anwendungen

- Schlammhaltiges Wasser
- Schlamm oder Medien mit geringem Feststoffanteil
- Tankreinigung
- Graben- und Teichreinigung
- Bergbau

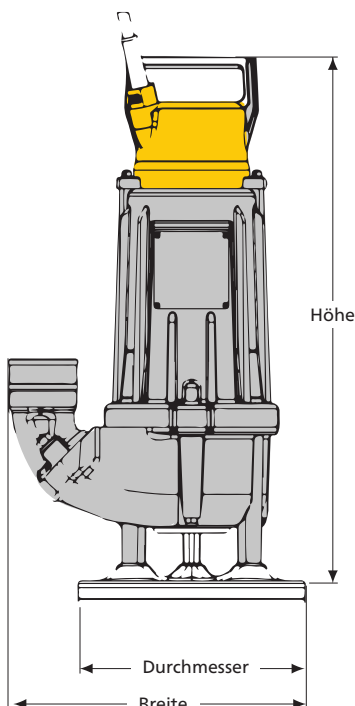



# Kennlinien

 **WEDA S04N**

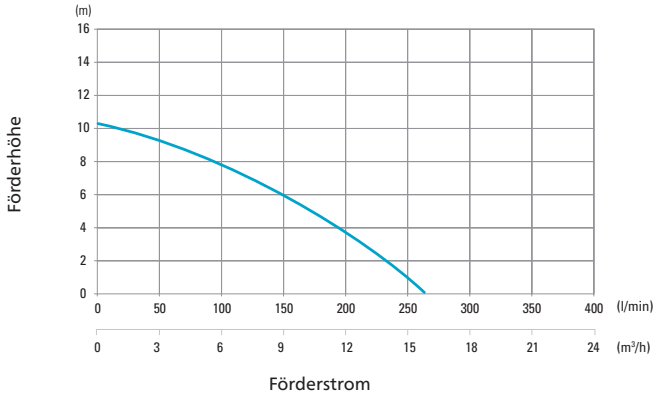

 **WEDA S08N**

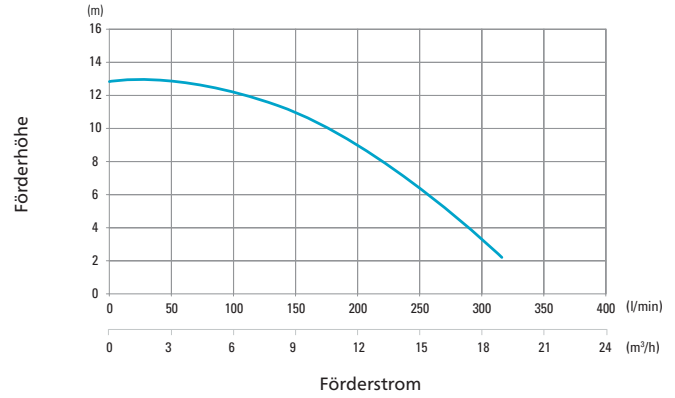

 **WEDA S30N**

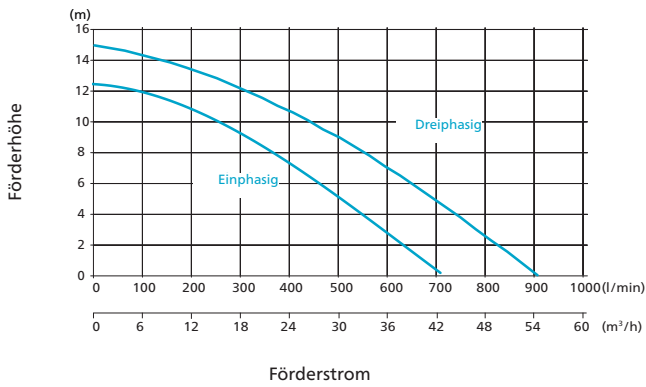

 **WEDA S50N**

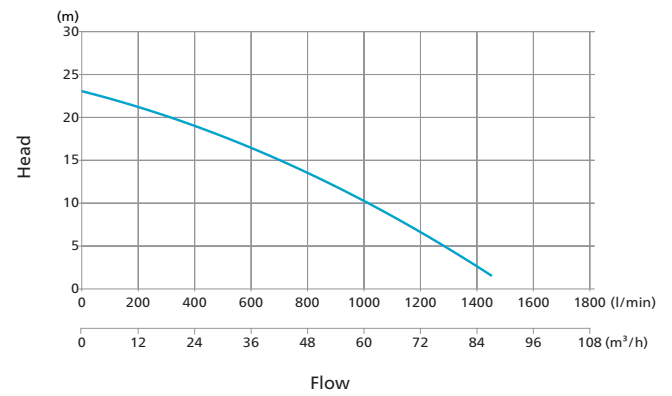

 **WEDA S60N**

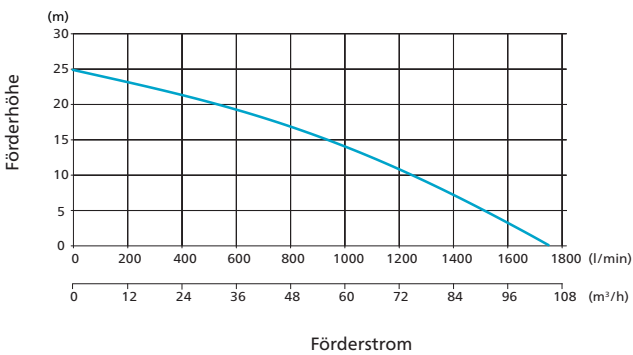

 Normale Förderhöhe

# WEDA L-Reihe

## Technische Daten



		WEDA L40N	WEDA L50N	WEDA L60N	WEDA L70N	WEDA L80N	WEDA L95N	WEDA L100N	WEDA L110N
<b>Spezifikation</b>		3ph	3ph	3ph	3ph	3ph	3ph	3ph	3ph
Max. Förderhöhe	m	13,4	17,0	22,8	24	27	51	30	50
Max. Förderstrom	l/min	1134	1667	2334	2500	2667	4667	7251	9169
	m³/h	68	70	140	150	160	280	435	550
Nennleistung	kW	3,70	5,50	9,0	11,0	15,0	37	45	75
Max. Eingangsleistung	kW	4,5	6,8	10,4	12,8	16,1	40,1	48,8	79,9
Druckstützen	in	3	4	4	4	4	4	6	6
Feststofffähig bis	mm	20	25	25	25	25	35	60	60
<b>Gewicht und Abmessungen</b>									
Gewicht	kg	185	260	260	270	310	750	1005	1070
Höhe	mm	793	914	914	914	1080	1605	1605	1605
Breite	mm	388	435	435	435	580	935	935	935
Durchmesser	mm	337	413	413	413	495	546	546	546

## Typische Anwendungen

- Abrasive Medien mit hohem Feststoffanteil
- Steinbrüche
- Nassgrabung
- Absetzbecken

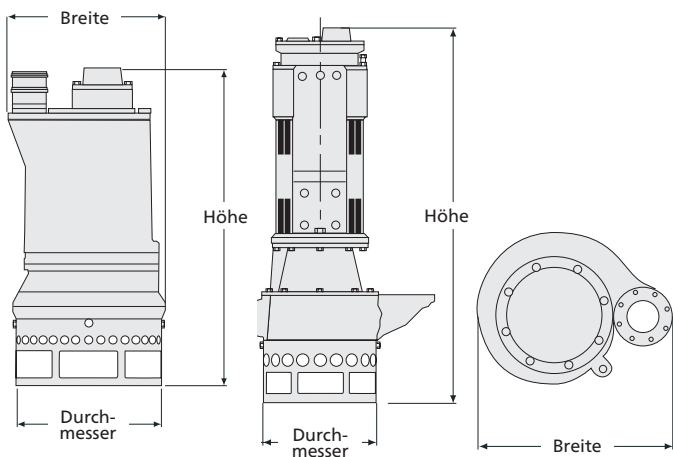



# Kennlinien

 **WEDA L40N**

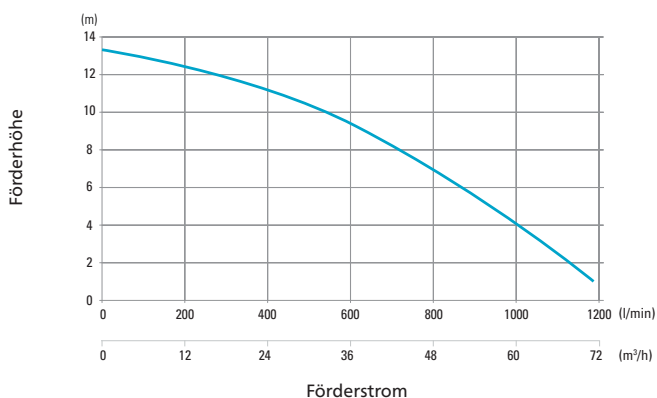

 **WEDA L50N**

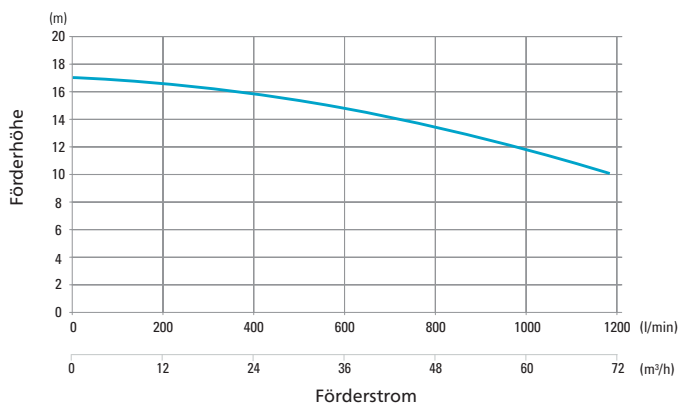

 **WEDA L60N**

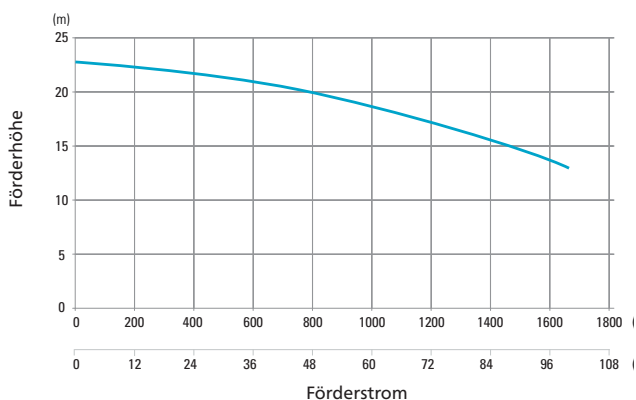

 **WEDA L70N**

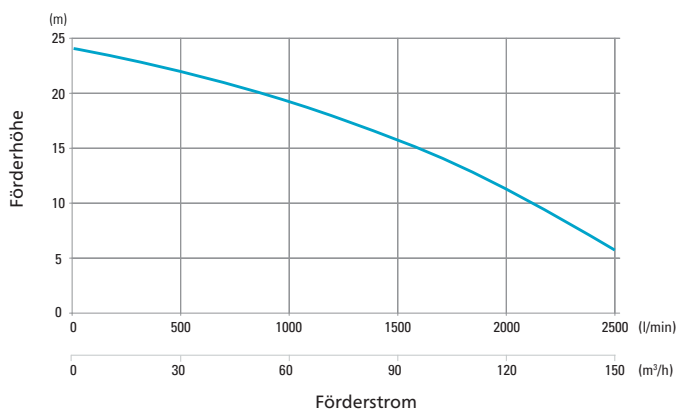

 **WEDA L80N**

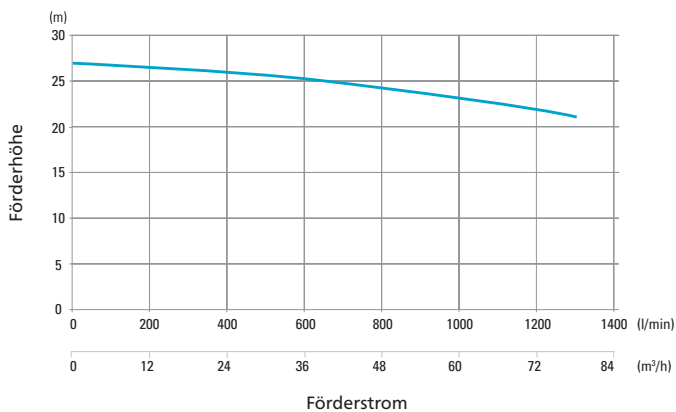

 **WEDA L95N**

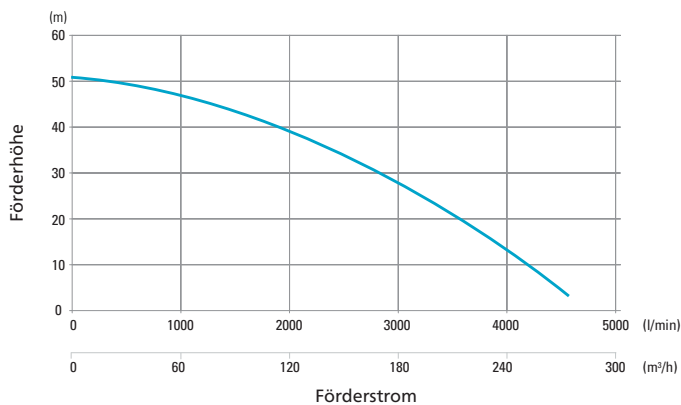

 **WEDA L100N**

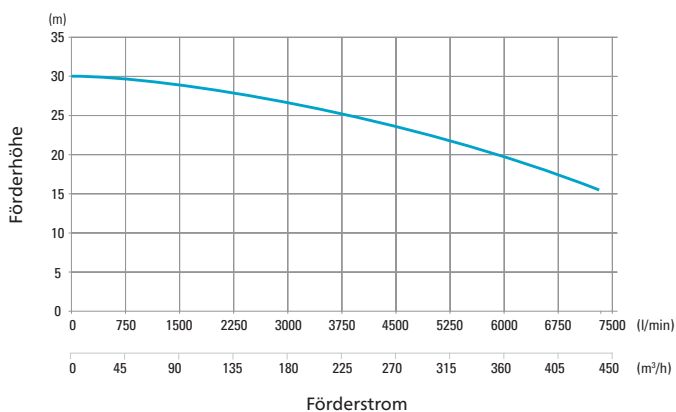

 **WEDA L110N**

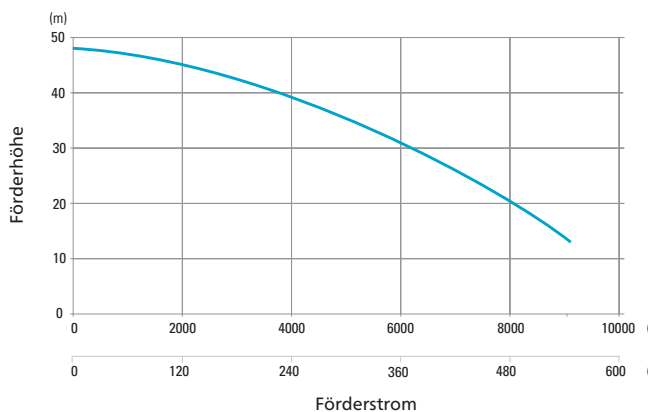

— Normale Förderhöhe

# Zubehör

## Druckstutzen-Anschlüsse

Weil wir wissen, dass Sie bestimmte Pumpenanschlüsse bevorzugen, bieten wir vier verschiedene Typen an. Alle können in senkrechter oder waagerechter Stellung montiert werden.

- Schlauch



- Storz



- ISO-G



- NPT



## Schmaler Adapter

Zum Absenken der Pumpen in engen Rohren und Schächten nur für D50H, D60H, D70H, D90H.



## Floß

Für einfaches Schwimmen der Pumpe bei schwankendem Wasserpegel. Siebversion optional erhältlich.



## Niveauregler

Zur einfachen Wasserstandskontrolle durch automatisches Ein- und Abschalten der Pumpe:



- Schwimmerschalter

## Zinkanoden

Insbesondere erforderlich für das Pumpen von Wasser mit einer hohen Salzkonzentration, wie beispielsweise Meerwasser, Salzlake usw.



## Tiefsaugmanschette

Zur einfachen Absenkung des Wasserpegels bis auf den Grund.

## Epoxidbeschichtung

Für zusätzlichen Korrosionsschutz.

# Wartungssätze

## Dichtungssatz

Der Dichtungssatz umfasst die passende Zusammenstellung hochwertiger Teile für den Austausch einer Gleitringdichtung. Sie stellen nach dem Wartungseingriff den störungsfreien Weiterbetrieb sicher.

- O-Ring-Satz
- Gleitringdichtung



## Instant Service Pack (ISP)

Das Instant Service Pack ist ein vormontiertes, geprüftes und einbaufertiges Dichtungssystem. Es enthält Gleitringdichtungen, Lager, Dichtungen und Öl für den störungsfreien Betrieb. Es bietet die Möglichkeit für eine schnelle Reparatur vor Ort, denn es ist einfach zu installieren und reduziert damit die Kosten aus der Stillstandzeit der Pumpe.



## Verschleißteilsatz

Der Verschleißteilsatz ist eine repräsentative Auswahl von Komponenten, mit denen sich die Pumpenleistung wieder auf Werkstandard bringen lässt. Er ist eine ideale Lösung für die Überholung oder Instandsetzung der Pumpe.

- Laufrad
- Schleißplatte
- Schleißplattendichtung
- Schleißplattenbefestigungen
- Passfeder
- Laufradmutter
- Hintere Schleißplatte\*



The Atlas Copco logo is positioned in the top right corner of the image. It consists of the brand name "Atlas Copco" in a blue, serif font, centered between two horizontal blue bars. The background of the entire image is a photograph of a large industrial machine, likely a concrete pump, being lowered into a building's structure. The machine has a yellow upper section and a grey, perforated lower section. The building is made of stone and has a large opening where the machine is being installed. The sky is clear and blue.A technical drawing of a circular component, possibly a pump head or a similar part, is overlaid on the bottom left of the image. The drawing shows various dimensions and parts, with some numbers like 1720, 1380, and 1300. The drawing is in blue lines on a white background, which is itself on a light blue gradient.

**Verbesserte  
Bauweise. Für höhere  
Widerstandsfähigkeit  
und Leistung.**

# DIP Druckluftpumpe

Druckluftpumpen sind hochinteressant, wenn ein technischer Ausfall keine Option ist. Sie sind einfach nutzbar, sicher und kommen mit fast allem klar, was Sie ihnen vorsetzen.

Die DIP-Kreiselpumpen lassen sich unterschiedlichen Einsatzbedingungen anpassen. Mit einem einfachen Wechsel des Laufrads und Einlaufrings können Sie die gewünschte Kapazität und Förderhöhe herstellen. Auf diese Weise bekommen Sie gleich drei Lösungen in einer. Die DIP ist speziell für relativ saubere Flüssigkeiten mit niedriger Viskosität wie Wasser und Kühlflüssigkeiten konzipiert.

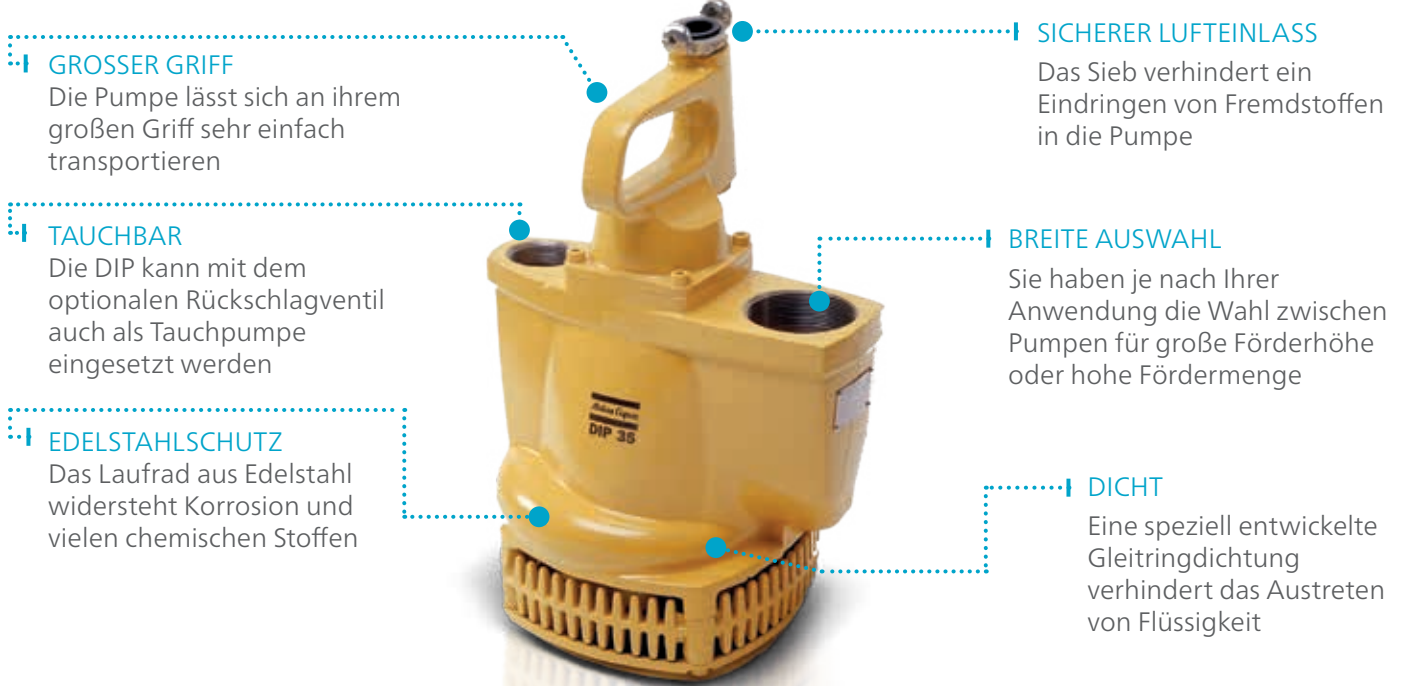

**GROSSER GRIFF**  
Die Pumpe lässt sich an ihrem großen Griff sehr einfach transportieren

**TAUCHBAR**  
Die DIP kann mit dem optionalen Rückschlagventil auch als Tauchpumpe eingesetzt werden

**EDELSTAHLSCHUTZ**  
Das Laufrad aus Edelstahl widersteht Korrosion und vielen chemischen Stoffen

**SICHERER LUFTEINLASS**  
Das Sieb verhindert ein Eindringen von Fremdstoffen in die Pumpe

**BREITE AUSWAHL**  
Sie haben je nach Ihrer Anwendung die Wahl zwischen Pumpen für große Förderhöhe oder hohe Fördermenge

**DICHT**  
Eine speziell entwickelte Gleitringdichtung verhindert das Austreten von Flüssigkeit

## Pumpenkennlinie

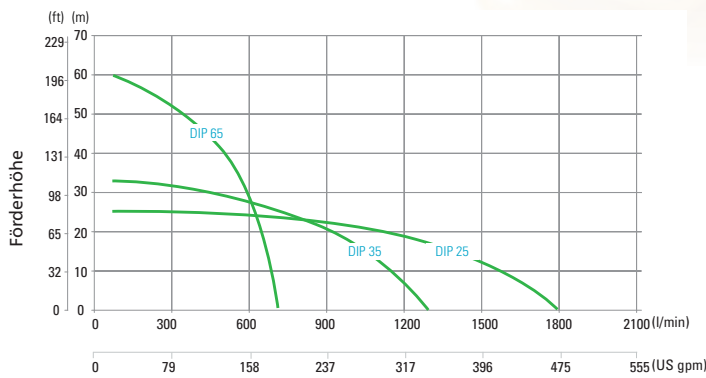

Bei 6 bar

Förderstrom



Spezifikation			DIP 25	DIP 35	DIP 65
Max. Förderhöhe		m	25	35	59
Max. Förderstrom		l/min	1680	1320	660
Max. Förderstrom		m <sup>3</sup> /h	270   58,1	79,2	39,6
Max. Druckluftbedarf		l/s	70	70	70
Anschlussgewinde <sup>1</sup>	Flüssigkeitsauslass	in	G 2 1/2	G 2 1/2	G 2 1/2
	Lufteinlass	in	G 3/4	G 3/4	G 3/4
	Druckluftauslass	in	G 1 1/2	G 1 1/2	G 1 1/2
Gewicht und Abmessungen					
Gewicht		kg	23	23	23
Länge		mm	235	235	235
Breite		mm	288	288	288
Höhe		mm	435	435	435



# DOP Druckluftpumpe

Für die wirklich harten Fälle sind DOP-Membranpumpen erste Wahl. Sie eignen sich für besonders stark verunreinigte und viskose Medien sowie hoch abrasive und entflammbare Flüssigkeiten.

## HANDLICH

Für die Handhabung der DOP genügt eine Person

## SICHERER LUFTEINLASS

Der Lufteinlass mit Sieb verhindert das Eindringen von Fremdstoffen mit der Luft in die Pumpe

## SELBSTANSAUGEND

Erspart Ihnen unnötige Handgriffe unter rauen Einsatzbedingungen

## BIS IN DIE ECKEN

Der schwenkbare Saugstutzen und ein optionaler Saugschlauch anstelle des Bodensiebes machen es möglich

## TAUCHBAR

Das integrierte Rückschlagventil macht die Pumpe tauchbar und ausrichtungsunabhängig; mit dem optionalen Schalldämpfer läuft sie noch leiser

## HÖHER FÖRDERN

Die DOP können in Reihe geschaltet werden, um die Förderhöhe zu steigern

## SCHWENKBARER ANSCHLUSSSTUTZEN

Reduziert die Belastung des Schlauchs

## UNGESTÖRTER BETRIEB

Das Bodensieb verhindert, dass Partikel mit mehr als 30 mm Korngröße in die Pumpe gelangen

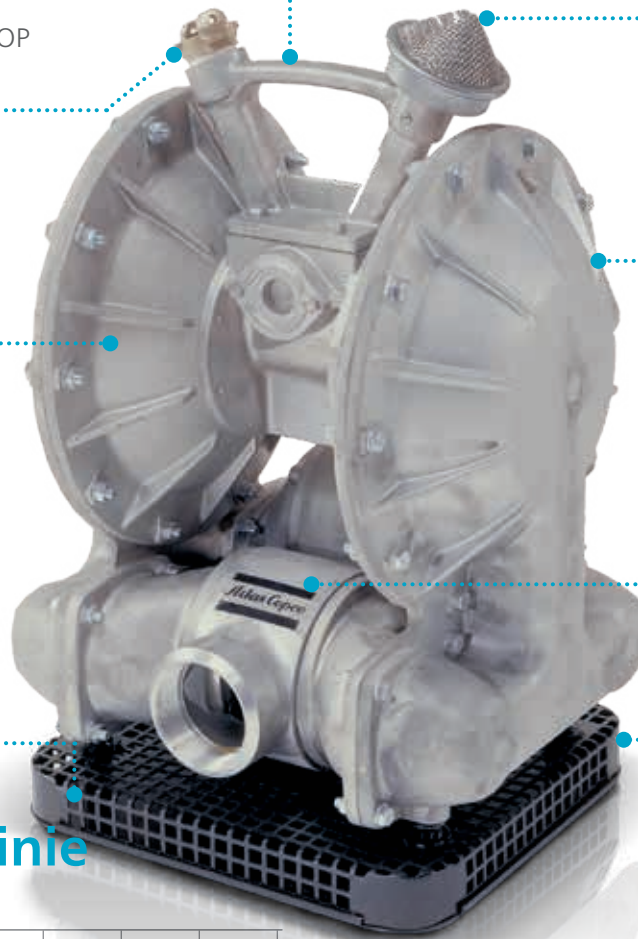

## Pumpenkennlinie

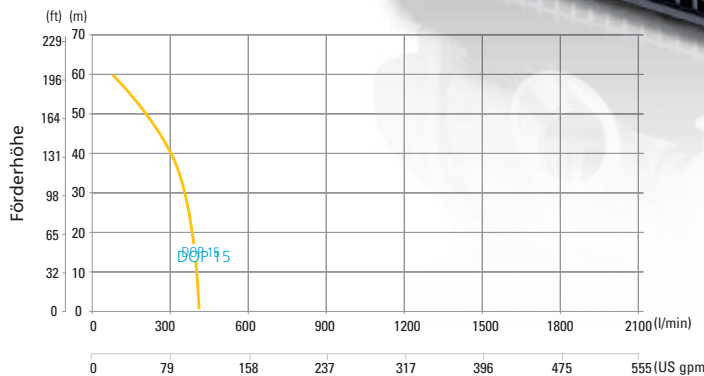

Bei 6 bar

Förderstrom



Spezifikation			DOP 15N	DOP 15F
Max. Förderhöhe		m	59	59
Max. Förderstrom		l/min	420	420
Max. Förderstrom		m <sup>3</sup> /h	25,2	25,2
Max. Druckluftbedarf		l/s	34	34
Anschlussgewinde <sup>1</sup>	Flüssigkeitsauslass	in	G 2 1/2	G 2 1/2
	Lufteinlass	in	G 3/4	G 3/4
Gewicht und Abmessungen				
Gewicht		kg	31	31
Länge		mm	390	390
Breite		mm	330	330
Höhe		mm	585	585



# Produktortiment

## STROMERZEUGER

**TRAGBAR**  
1,6-12 kVA



**MOBIL**  
9-1250\* kVA



**INDUSTRIE**  
10-2250\* kVA



**CONTAINER**  
800-1450 kVA



\* Verschiedene Konfigurationen für die Stromproduktion in beinahe jeder Größenordnung erhältlich

## ENTWÄSSERUNGSPUMPEN

**ELEKTRISCHE  
TAUCHPUMPEN**  
250-23.300 l/min



**TROCKEN AUFGESTELLTE  
PUMPEN**  
833-  
23300 l/min



**KLEINE MOTORPUMPE**  
210-2500 l/min



Mit Diesel- und Elektroantrieb erhältlich

## LICHTMASTEN

**DIESEL LED  
UND MH**



**BATTERIE  
LED**



**ELEKTRISCH  
LED**



## LUFTKOMPRESSOREN UND HANDGEHALTENE WERKZEUGE

**KOMPRESSOREN**  
1-116 m<sup>3</sup>/min  
7-345 bar



**HANDGEHALTENE  
WERKZEUGE**  
Pneumatisch  
Hydraulisch  
Benzinbetrieben



## ONLINE-LÖSUNGEN

**SHOP ONLINE  
ERSATZTEILE ONLINE**

Suche und Bestellung von Ersatzteilen für Power Equipment. Rund um die Uhr bestellen.



**POWER CONNECT**

Scannen Sie den QR-Code an Ihrer Maschine und sehen Sie im QR Connect Portal alle Informationen zu Ihrer Maschine.



**FLEETLINK**

Intelligentes Telematiksystem, um die Flottenauslastung zu optimieren, Wartungskosten zu reduzieren und letztlich Zeit und Geld zu sparen.

